

Trac - Lift



TL120x
TL120SLx
TL220SLx
TL320SLx

TL260SLx
TL360SLx



ČELNÍ NAKLADAČE

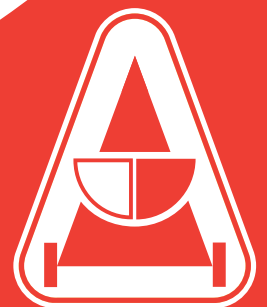

NOVÁ GENERACE ČELNÍCH NAKLADAČŮ



nový plastový kryt na středové příčce spolehlivě chrání ovládací prvky čelního nakladače

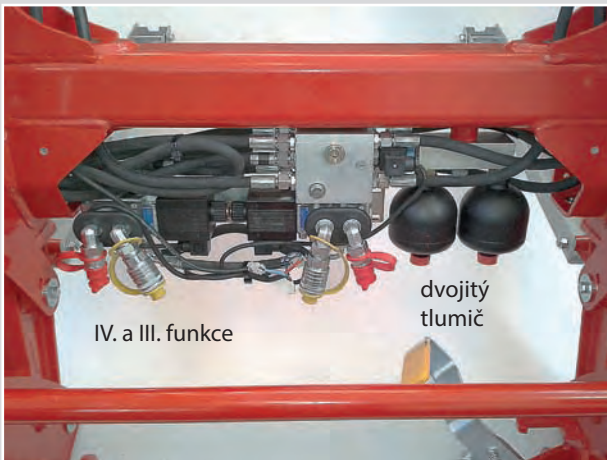

IV. a III. funkce

dvojité tlumiče

snadný přístup k montáži a servisu III. a IV. funkce, jednoduchého a dvojitého tlumiče



jednoduchý tlumič



zlepšení tuhosti a pevnosti výložníku



středový rozvod hydrauliky pro kvalitní a bezproblémovou práci



pohodlnější a bezpečnější tvar upínací páky

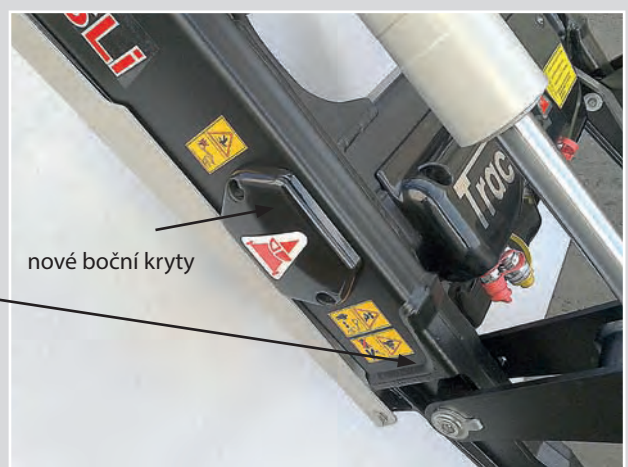

nové boční kryty

PRACOVNÍ NÁŘADÍ

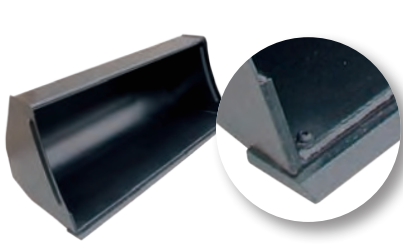

Lopata standardní

	BD 135	BD 160	BD 185	BD 210
Šířka	1,35 m	1,60 m	1,85 m	2,10 m
Objem	0,41 m ³	0,48 m ³	0,56 m ³	0,63 m ³
Hmotnost	181 kg	202 kg	224 kg	248 kg



Lopata se zuby

	BDT 135	BDT 160	BDT 185	BDT 210
Šířka	1,35 m	1,60 m	1,85 m	2,10 m
Objem	0,41 m ³	0,48 m ³	0,56 m ³	0,63 m ³
Hmotnost	211 kg	241 kg	267 kg	295 kg

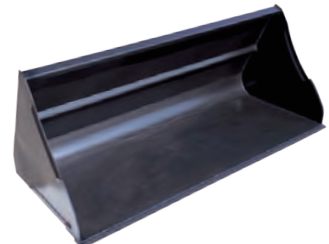

Lopata velkoobjemová

	BDL 195	BDL 215	BDL 240
Šířka	1,95 m	2,15 m	2,40 m
Objem	0,9 m ³	1,12 m ³	1,25 m ³
Hmotnost	294 kg	345 kg	360 kg



Kráječ siláže

	SC 140
Šířka	1,4 m
Objem	1,1 m ³
Hmotnost	440 kg



Multilopata

	BM 150	BM 170	BM 190
Šířka	1,5 m	1,7 m	1,9 m
Objem	0,75 m ³	0,85 m ³	0,95 m ³
Hmotnost	269 kg	280 kg	302 kg



Drapákové vidle

	FG 150	FG 170	FG 190
Šířka	1,5 m	1,7 m	1,9 m
Objem	0,8 m ³	0,9 m ³	1,0 m ³
Hmotnost	241 kg	255 kg	270 kg



Ochranný rám

Agregace	FP 115 a FP 130
Hmotnost	56 kg

Hrot na balíky

Agregace	FP 115 a FP 130
Hmotnost	24 kg



Paletizační vidle

	FP 115 (svařované)	FP 130 (kované)
Šířka	1,15 m	1,30 m
Nosnost	1250 kg	2000 kg
Hmotnost	147 kg	200 kg



Přidržovací rameno

Agregace	PL
Hmotnost	FP 115 a FP 130 64 kg



Vidle

	F 130	F 150	F 170	F 190	F 210
Šířka	1,3 m	1,5 m	1,7 m	1,9 m	2,1 m
Počet hrotů	7	8	9	10	11
Hmotnost	115 kg	135 kg	147 kg	167 kg	180 kg



Vidle na balíky

	FB 110
Šířka	1,1 m
Počet hrotů	3
Hmotnost	89 kg

Stohovací zařízení

	ES 120
Šířka	1,2 m
Počet hrotů	3
Hmotnost	300 kg
Zdvih	1,6 m
Nosnost	250 kg



Hák na vaky

Hmotnost:	100 kg
Nosnost:	1000 kg



Křížový nosič

Hmotnost:	30 kg
Nosnost:	1000 kg



Kleště na kulaté balíky

	TB 160
Šířka	1,3 m
Hmotnost	210 kg

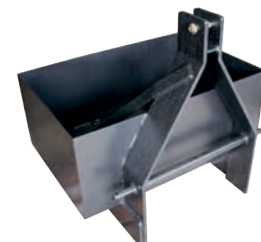

Protizávaží

Hmotnost:	122 kg
-----------	--------

TECHNICKÉ ÚDAJE

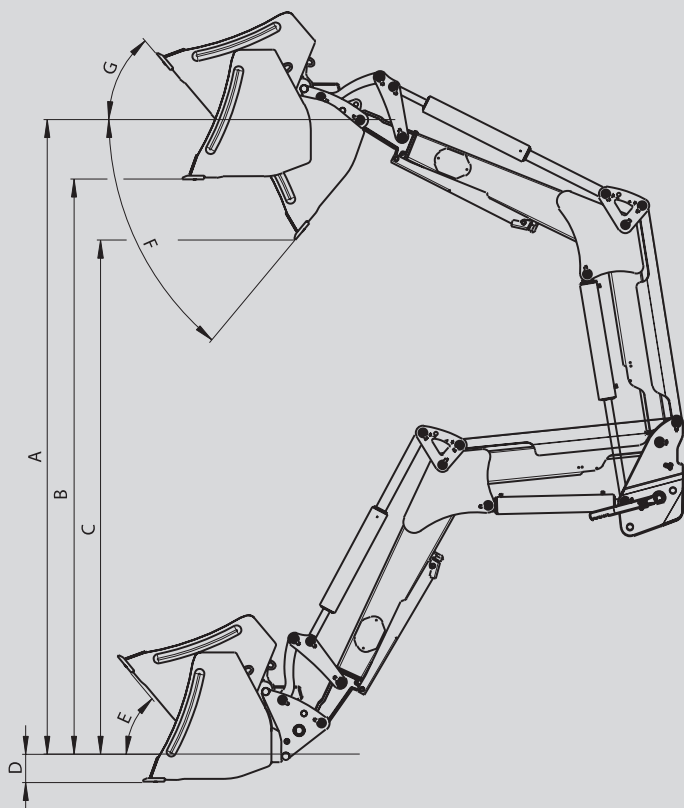

	120x / 120SLx 50 - 80 HP	220SLx / 260SLx 70 - 110 HP	320SLx / 360SLx 80 - 120 HP
Průměry hydromotorů	70 mm	80 mm	80 mm
A - zdvih v oku výložníku	3580	3880	4180
B - nakládací výška	3260	3560	3860
C - výsypaná výška	2650	2950	3250
D - hloubkový dosah	200	250	250
E - zaklápěcí úhel dole	45°	45°	45°
F - vyklápěcí úhel nahoře	70°	65°	60°
G - zaklápěcí úhel nahoře	50°	55°	55°
Nosnost v oku dole	2100 kg	2650 kg	2200 kg
Nosnost v oku nahoře	1650 kg	1850 kg	1600 kg
Nosnost pal. vidle dole 0,8 m od oka výložníku	2000 kg	2450 kg	2000 kg
Nosnost pal. vidle nahoře 0,8 m od oka výložníku	1500 kg	1700 kg	1400 kg

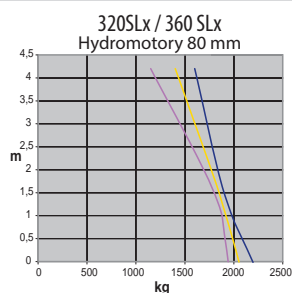
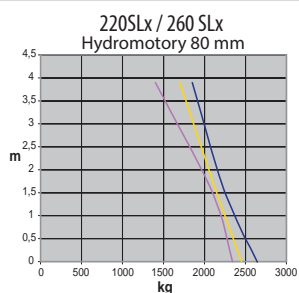
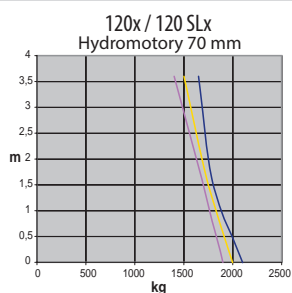

Nosnost při tlaku 185 bar

— V oku výložníku — 0,6 m od vidlí — 0,8 m od oka výložníku

Hmotnost nakladače

120 x	495 kg
120 SLx	565 kg
220 SLx	590 kg
320 SLx	620 kg
260 SLx	600 kg
360 SLx	630 kg

Kancelář:
AGROSTROJ Pelhřimov a.s.
U Nádraží 1967
393 12 Pelhřimov
telefon: 565 360 193
fax: 565 360 564
e-mail: jan.svec@agrostroj.cz

Humpolecké strojírny Humpolec a.s.

Pražská 490
396 18 Humpolec
Czech Republic
www.trac-lift.cz